



ПРОГРАММА  
2012



**ABAC – № 1 в мире**

**по производству воздушных компрессоров**

**5200** поршневых компрессоров в день.

**8** заводов в Европе, США и Юго-Восточной Азии

**1000** сервисных центров по всему миру

**40%** европейского и **15%** мирового рынков сжатого воздуха.

Экспорт в **125** страны на пяти континентах

*Единственный производитель компрессорной техники  
в самом широком диапазоне мощностей от 1,1 до 400 кВт.*

Горячая линия ABAC  
тел.: (495) 225-83-00

[www.abac.ru](http://www.abac.ru)  
[info@abac.ru](mailto:info@abac.ru)

Ваш региональный представитель:

**КОМПРЕССОРЫ  
ВОЗДУХОПОДГОТОВКА  
ПНЕВМОИНСТРУМЕНТ  
АКСЕССУАРЫ**

Компрессоры коаксиальные стр. 6

компрессоры ременные стр. 7

Мотокомпрессоры стр. 8

Супертихие компрессоры стр. 8

Компрессоры MICRON стр. 9

Компрессоры SPINN стр. 10

Компрессоры GENESIS стр. 11

Компрессоры FORMULA стр. 12

Воздухоподготовка стр. 14

Осушители DRY стр. 15

Фильтры стр. 16

Пневмоинструмент и аксессуары стр. 18

**АВАС производит только компрессорное оборудование и имеет более чем 80-летний практический опыт производства компрессоров самого высокого качества.**

**Компания АВАС, производит более 5200 компрессоров в день и является мировым лидером в этой отрасли. Сегодня этот европейский концерн имеет 8 заводов по всему миру – в Германии, Италии и Америке, по праву занимая 1-е место в мире по количеству производимых воздушных компрессоров.**

**АВАС экспортирует свою продукцию в 125 стран мира и охватывает 40% европейского и 15% мирового рынков сжатого воздуха. Компрессоры АВАС – №1 в Великобритании, Италии, Испании и Франции.**

**АВАС имеет более 1000 сервисных центров по всему миру, из них 50 в России. Специалисты сервисного центра выезжают к покупателю, помогая провести настройку и техническое обслуживание, а также обучая специалистов.**



<b>15%</b>	мирового рынка	<b>125</b>	стран экспорта
<b>40%</b>	европейского рынка	<b>1000</b>	сервисных центров
<b>80</b>	лет опыта	<b>5200</b>	компрессоров в день



## KRAFTMANN

Немецкая компания KRAFTMANN – один из ведущих производителей промышленных компрессоров и оборудования для подготовки сжатого воздуха.

KRAFTMANN является лидером по энергосберегающему оборудованию для производства и подготовки сжатого воздуха. Технологии экономии энергоресурсов реализованы благодаря комплексному подходу еще на стадии проектирования, а также за счет специализированных систем управления.

Благодаря комплексному подходу, многолетней специализации, ноу-хау и высокой культуре производства продукции KRAFTMANN прекрасно зарекомендовала себя во многих странах и успешно используется на производствах крупнейших компаний во всем мире: Siemens, Audi, Daimler Benz, Bayer, Procter & Gamble, Ferrero, Heineken, Mitsubishi и многих других.



В ассортименте KRAFTMANN более 270 моделей промышленных винтовых компрессоров мощностью до 500 кВт и более 70 моделей промышленных поршневых компрессоров, обеспечивающих давление до 400 бар.



KRAFTMANN предлагает более 210 моделей рефрижераторных и адсорбционных осушителей, среди которых уникальные гибридные осушители, сочетающие в себе преимущества рефрижераторных и качество осушки адсорбционных осушителей.

А также в ассортименте есть инновационные мембранные осушители, не требующие источников питания.



Широкий ассортимент фильтров KRAFTMANN, с новым уникальным фильтрующим элементом, обеспечивают качественную фильтрацию воздуха при давлении до 48 бар и при объеме воздушного потока до 250 м³/мин.

## ATMOS

Компания ATMOS начала свою деятельность в 1899 году как крупнейший в Чехии машиностроительный завод по производству металлообрабатывающей и сельскохозяйственной техники.

В 1948 году завод вошел в состав машиностроительного концерна SKODA и стал специализироваться на производстве передвижного компрессорного оборудования. В 1951 году компрессоры торговой марки ATMOS начали экспортироваться в страны Европы и СССР.

Сегодня фирма ATMOS, недавно отметившая 110-летний юбилей, является одним из крупнейших европейских производителей передвижных промышленных компрессоров.



Передвижные промышленные компрессоры ATMOS мощностью от 12 до 250 кВт и производительностью до 30 м³/мин.

Оснащаются надежными шасси известной германской фирмы KNOTT, уже более 70 лет лидирующей в этой области.



Особой гордостью ATMOS является собственное производство винтовых пар. ATMOS производит уникальные винтовые пары с самым передовым профилем. С 2010 года передвижные компрессоры с новыми высокоэффективными винтовыми парами поставляются в Россию.

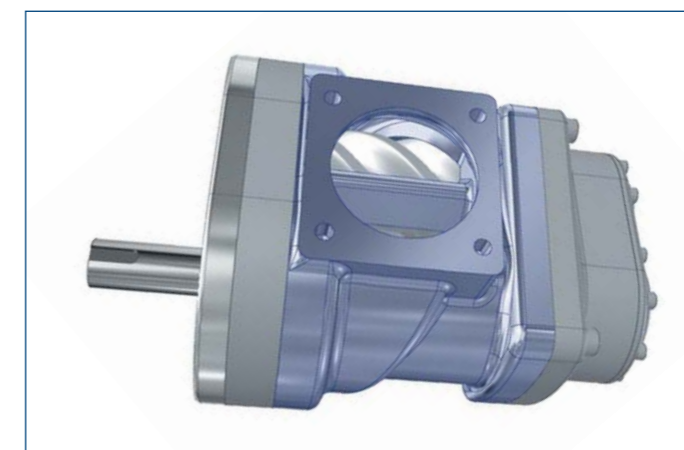

Компрессоры ATMOS имеют мощные и надежные двигатели лучших мировых производителей.

Большинство моделей оснащаются легендарными двигателями английской фирмы Perkins, производящей моторы более 80 лет и поставляющей более 300000 двигателей в год более чем в 190 стран.



## Компрессоры коаксиальные поршневые

Коаксиальные компрессоры - мощные, прочные и компактные. Надежные в работе, легкие и удобные при транспортировке.

### Компрессорные головки серии OM:

- Производительность до 230 л/мин и мощность до 1,5 кВт
- Не требуется заливка масла, что значительно облегчает эксплуатацию
- Используются современные материалы с низким коэффициентом трения и высокой устойчивостью к износу

### Компрессорные головки серии F1:

- Производительность до 310 л/мин и мощность до 2,2 кВт
- Специальный поршень с графитотефлоновыми кольцами позволяет значительно снизить износ и увеличить срок службы
- Большие охлаждающие ребра, способствующие снижению тепловой нагрузки

### Компрессорные головки серии D:

- Производительность до 280 л/мин и давление до 10 бар
- Комбинированная конструкция блока цилиндров из литого чугуна и алюминиевых ребер охлаждения, обеспечивающая низкое трение и хорошую теплоотдачу
- Большой масляный картер для улучшенной смазки

### Компрессорные головки серии GV:

- Производительность до 350 л/мин и давление до 10 бар
- Специальная двухцилиндровая V-образная конструкция, позволяющая достичь высокой производительности при низком потреблении тока
- Высокая надежность и продолжительный срок службы за счет чугунного блока цилиндров



Pole Position PLUS OM231



Pole Position PLUS 241



Montecarlo Plus D 4/50



GV 34/100

### Компрессоры безмасляные коаксиальные:

Модель	Компрессорная головка	Ресивер	Производительность	Давление	Мощность/Напряжение двигателя	Габариты ДхШхВ	Вес
		[л]	[л/мин]	[бар]	[кВт/В]	[мм]	[кг]
Pole Position PLUS OM231	OM231	24	230	8	1,5/220	610x260x570	21
Pole Position OM231	OM231	24	230	8	1,5/220	600x275x590	23
Montecarlo OM231	OM231	50	230	8	1,5/220	830x380x720	35

### Компрессоры масляные коаксиальные:

Модель	Компрессорная головка	Ресивер	Производительность	Давление	Мощность/Напряжение двигателя	Габариты ДхШхВ	Вес
		[л]	[л/мин]	[бар]	[кВт/В]	[мм]	[кг]
Pole Position 241	F1 241	24	240	8	1,5/220	600x275x590	25
Pole Position PLUS 241	F1 241	24	240	8	1,5/220	610x260x570	28
Pole Position 310	F1 310	24	310	8	2,2/220	600x275x590	27
Montecarlo 241	F1 241	50	240	8	1,5/220	830x380x720	37
Montecarlo 310	F1 310	50	310	8	2,2/220	830x380x720	39
Estoril 310	F1 310	100	310	8	2,2/220	1070x390x800	53,5

#### КОМПРЕССОРЫ С ЧУГУННОЙ ГОЛОВКОЙ

D 3/24 CM2	D3	24	260	8	1,5/220	620x330x700	28
D 4/24 CM2,5	D4	24	280	10	2,2/220	620x330x700	30
D 3/50 CM2	D3	50	260	8	1,5/220	830x380x720	38
Montecarlo PLUS D4 CM2,5	D4	50	280	10	2,2/220	880x410x700	39
GV 34/50 CM	GV34	50	350	10	2,2/220	830x420x770	54
GV 34/100 CM	GV34	100	350	10	2,2/220	1080x445x890	77
Workshop Jobber GV 34	GV34	100	350	10	2,2/220	620x800x1300	88

## Компрессоры ременные

Предназначены для профессиональной работы. Благодаря прогрессивным технологиям обеспечивают высокую производительность и давление при минимальном выделении тепла.

Двухступенчатые ременные компрессоры предназначены для более интенсивных работ.

- Эффективная система охлаждения с использованием алюминиевых головок цилиндров с большим охлаждающим радиатором для промежуточного и окончательного охлаждения для получения сжатого воздуха высшего качества
- Увеличенный масляный картер обеспечивает высокоэффективную работу
- Пластины клапанов из специальной износостойкой нержавеющей стали для максимальной производительности в течение всего срока эксплуатации
- Динамически сбалансированный маховик с охлаждающими лопастями увеличивает ресурс и поддерживает оптимальный тепловой режим компрессора
- Электрический двигатель с теплозащитой от перегрева и автоматическим повторным пуском для жестких условий эксплуатации



B2800B/50 PLUS



B4900/200



B7000/500 15бар

Модель	Компрессорная головка	Ресивер	Производительность	Давление	Мощность/Напряжение двигателя	Габариты ДхШхВ	Вес
		[л]	[л/мин]	[бар]	[кВт/В]	[мм]	[кг]
<b>КОМПРЕССОРЫ РЕМЕННЫЕ ОДНУСТУПЕНЧАТЫЕ</b>							
B2800B/27 PLUS CM2	B2800B	27	254	10	1,5/220	830x370x710	46
B2800B/27 PLUS CT2	B2800B	27	254	10	1,5/380	830x370x710	46
B2800B/50 PLUS CM3	B2800B	50	254	10	1,5/220	870x370x780	55
B2800B/100 PLUS CM3	B2800B	100	254	10	1,5/220	1000x410x820	67
B2800B/100 PLUS CT3	B2800B	100	254	10	1,5/380	1000x410x820	67
B3800B/100 CM3	B3800B	100	387	10	2,2/220	1000x410x900	71
B3800B/150 CM3	B3800B	150	387	10	2,2/220	1380x420x950	87
B3800B/150 CT3	B3800B	150	387	10	2,2/380	1380x420x950	87
B3800B/100 PLUS CT4	B3800B	100	476	10	3/380	1000x420x900	69
B3800B/200 CT4	B3800B	200	476	10	3/380	1500x450x960	136
<b>КОМПРЕССОРЫ РЕМЕННЫЕ ДВУХСТУПЕНЧАТЫЕ</b>							
B4900B/100 PLUS CT4	B4900B	100	514	11	3/380	1100x390x1400	75
B4900/200 CT4	B4900	200	514	11	3/380	1500x450x1100	128
B5900B/100 CT5,5	B5900B	100	653	11	4/380	1080x445x890	75
B5900B/200 CT5,5	B5900B	200	653	11	4/380	1580x580x1150	164
B5900B/270 CT5,5	B5900B	270	653	11	4/380	1575x680x1150	170
B6000/270 CT7,5	B6000	270	827	11	5,5/380	1520x600x1250	171
B6000/500 FT7,5 15бар	B6000	500	570	15	5,5/380	2030x670x1400	290
B6000/500 T7,5	B6000	500	1654	11	5,5+5,5/380	2030x670x1400	387
B6000/270 V7,5	B6000	270	827	11	5,5/380	850x970x2100	242
B7000/270 FT10	B7000	270	1210	11	7,5/380	1520x600x1250	196
B7000/500 FT10	B7000	500	1210	11	7,5/380	2030x670x1400	279
B7000/500 FT10 15бар	B7000	500	930	15	7,5/380	2030x670x1400	305
B7000/500 T7,5	B7000	500	2056	11	5,5+5,5/380	2030x670x1400	425

## Мотокомпрессоры

Незаменимы при необходимости получения сжатого воздуха без подключения к сети электроснабжения.

- Бензиновый мотор Honda или дизельный Lombardini
- Ребристый стальной кожух для защиты подвижных частей
- Прямой регулируемый клапан выхода воздуха
- Большие резиновые колеса



Enginair 50



Enginair 11+11

Модель	Компрессорная головка	Ресивер [л]	Производительность [л/мин]	Давление [бар]	Мощность/Топливо [кВт/...]	Габариты ДхШхВ [мм]	Вес [кг]
Enginair 50	B3800B	50	330	10	5,5/бензин	1000x410x870	70
Enginair 100	B3800B	100	330	10	5,5/бензин	1090x420x1030	70
Enginair 11+11	B3800B	22	330	10	5,5/бензин	1020x770x930	94
Enginair B5900B/270 7,1hp <b>NEW</b>	B5900B	270	653	14	7,1/бензин	1295x745x1440	223
Enginair B6000/270 10hp <b>NEW</b>	B6000	270	827	14	10/бензин	1295x745x1440	235
Enginair B7000/270 11hp <b>NEW</b>	B7000	270	1210	14	11/дизель	1295x745x1440	258
<b>NEW 2 в 1: компрессор и электрогенератор в одном аппарате - Дизельные мотокомпрессоры-генераторы (макс. мощность генератора 2кВА)</b>							
Enginair B5900/270 BI-ENERGY 7hp	B5900	270	653	14	7/дизель	1295x745x1440	275
Enginair B6000/270 BI-ENERGY 11hp	B6000	270	827	14	11/дизель	1295x745x1440	290

## Супертихие компрессоры

Мощные компрессоры с низким уровнем шума на основе двуступенчатой ременной головки.

- Удобные и легкие в применении
- Удобная и функциональная панель управления
- Новая мощная система охлаждения
- Уровень шума менее 68дБ(А)



B2800/LN

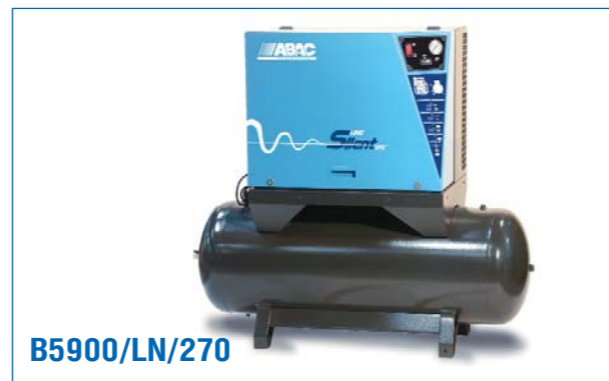

B5900/LN/270

Модель	Компрессорная головка	Ресивер [л]	Производительность [л/мин]	Давление [бар]	Мощность/Напряжение двигателя [кВт/В]	Габариты ДхШхВ [мм]	Вес [кг]
B2800/LN/M2DENTAL*	B2800	27	254	10	1,5/220	780x470x960	99
B2800/LN/M2	B2800	27	254	10	1,5/220	780x470x960	86
B2800/LN/T2	B2800	27	254	10	1,5/380	780x470x960	86
B2800LN/M3	B2800	27	320	10	2,2/220	780x470x960	87
B2800/LN/T3	B2800	27	320	10	2,2/380	780x470x960	87
B4900/LN/T4	B4900	-	514	11	3/380	945x755x960	170
B5900/LN/T5,5	B5900	-	653	11	4/380	945x755x960	177
B5900/LN/270/5,5	B5900	270	653	11	4/380	1600x630x1530	248
B7000/LN/500/10	B7000	500	1210	11	7,5/380	2025x1000x1680	442
B7000/LN/500/10**	B7000	500	1210	11	7,5/380	2025x1000x1680	448

\* - в комплекте осушитель и два фильтра

\*\* - включение по схеме "звезда-треугольник"

## MICRON - минимальные инвестиции

Новый компактный винтовой компрессор для мастерских, малых и средних производств, где необходимы надежность работы, простота эксплуатации и компактность компрессора.

Индустриальный винтовой компрессор MICRON - лучшая замена поршневого компрессора.

MICRON прост в эксплуатации и занимает меньшую площадь, чем стандартный винтовой компрессор.

- легкий и быстрый доступ к основным узлам и агрегатам компрессора;
- возможность внешней проверки уровня масла;
- более низкое потребление электроэнергии;
- упрощенная конструкция для моделей со встроенным осушителем;
- новая (облегченная) конструкция осушителя;
- стабильное поддержание точки росы (для моделей со встроенным осушителем);
- независимая работа осушителя и компрессора (возможность использования осушителя при неработающем компрессоре).



Все модели компрессоров MICRON могут комплектоваться осушителем. При заказе компрессора с осушителем к названию необходимо добавить индекс "E".

Модель	Максимальное давление [бар]	Производительность [л/мин]	Мощность двигателя [кВт]	Габариты дхшхв [мм]	Вес [кг]
Micron 2,2/200 (E)	8	297	2,2	1440x680x1250	115
Micron 2,2/200 (E)	10	220	2,2	1440x680x1250	115
Micron 2,2/270 (E)	8	297	2,2	1550x680x1280	128
Micron 2,2/270 (E)	10	220	2,2	1550x680x1280	128
Micron 3/200 (E)	8	359	3	1440x680x1250	121
Micron 3/200 (E)	10	280	3	1440x680x1250	121
Micron 3/270 (E)	8	359	3	1550x680x1280	135
Micron 3/270 (E)	10	280	3	1550x680x1280	135
Micron 4/200 (E)	8	497	4	1440x680x1250	122
Micron 4/200 (E)	10	415	4	1440x680x1250	122
Micron 4/270 (E)	8	497	4	1550x680x1280	135
Micron 4/270 (E)	10	415	4	1550x680x1280	135
Micron 5,5/200 (E)	8	640	5,5	1440x680x1250	124
Micron 5,5/200 (E)	10	555	5,5	1440x680x1250	124
Micron 5,5/270 (E)	8	640	5,5	1550x680x1280	137
Micron 5,5/270 (E)	10	555	5,5	1550x680x1280	137
Micron 7,5/200 (E)	8	945	7,5	1440x680x1250	180
Micron 7,5/200 (E)	10	800	7,5	1440x680x1250	180
Micron 7,5/270 (E)	8	945	7,5	1550x680x1280	193
Micron 7,5/270 (E)	10	800	7,5	1550x680x1280	193
Micron 11/270 (E)	8	1408	11	1550x718x1322	198
Micron 11/270 (E)	10	1285	11	1550x718x1322	198
Micron 11/500 (E)	8	1408	11	1935x718x1453	260
Micron 11/500 (E)	10	1285	11	1935x718x1453	260
Micron 11/500 (E)	13	1034	11	1935x718x1453	292
Micron 15/270 (E)	8	1631	15	1550x718x1322	213
Micron 15/270 (E)	10	1473	15	1550x718x1322	213
Micron 15/500 (E)	8	1631	15	1935x718x1453	275
Micron 15/500 (E)	10	1473	15	1935x718x1453	275
Micron 15/500 (E)	13	1224	15	1935x718x1453	307

## SPINN - простота и надежность

Компрессор SPINN - проверенный временем винтовой компрессор в экономичной комплектации.

С 2011 года компрессоры SPINN доступны в различных комплектациях - на ресивере и с осушителем или без него. Также увеличен диапазон мощностей.

- Улучшенная звукоизоляция;
- Расширенная панель управления;
- Вариативность исполнения.



- SPINN 2,2-5,5 могут комплектоваться ресивером 200-270 литров;
- SPINN 5,5-11 могут комплектоваться ресивером 270-500 литров;
- Все модели на ресивере могут комплектоваться осушителем (E).

Модель	Рабочее давление	Производительность	Мощность двигателя	Напряжение	Габариты базовой версии, дхшхв	Вес базовой версии
	[бар]					
Spinn 2.2 V220	10	240	2,2	220	620x610x1000	99
Spinn 2.2	10	240	2,2	380	620x610x1000	99
Spinn 3.0	10	320	3	380	620x610x1000	103
Spinn 4.0	10	470	4	380	620x610x1000	105
Spinn 4.0 ST	10	470	4	380	620x610x1000	105
Spinn 5.5 ST	10	600	5,5	380	620x610x1000	110
Все вышеуказанные модели могут комплектоваться ресивером 200 л (габариты компрессора 1420x580x1300 мм) или 270 л (габариты компрессора 1500x580x1400 мм)						
Spinn 5.5 ST	8/10	750/630	5,5	380	810x650x1000	156
Spinn 7.5 ST	8/10/13	960/870/530	7,5	380	810x650x1000	167
Spinn 11 ST	8/10/13	1360/1240/845	11	380	810x650x1000	180
Spinn 5.5 ST V220	8/10	750/630	5,5	220	810x650x1000	156
Spinn 7.5 ST V220	8/10	960/870	7,5	220	810x650x1000	167
Spinn 11 ST V220	8/10	1360/1240	11	220	810x650x1000	180
Все вышеуказанные модели могут комплектоваться ресивером 270 л (габариты компрессора 1530x620x1350 мм) или 500 л (габариты компрессора 1940x620x1480 мм)						

V220 - напряжение электропитания 220 В; ST - стартер "звезда-треугольник";

## GENESIS - включи и работай

Компрессор GENESIS представляет собой полностью готовую к эксплуатации компрессорную станцию.

В 2011 году весь модельный ряд GENESIS был обновлен и расширена линейка компрессоров с частотным преобразователем.



- осушитель, который позволяет получить сухой воздух;
- система фильтров, которые удаляют твердые частицы и примеси масла;
- ресивер, накапливающий сжатый воздух;
- микропроцессорный блок управления, обеспечивающий управление и контроль всех компонентов компрессорной станции в автоматическом режиме реального времени и обеспечивающего режим энергосбережения;
- электропитание управления, дающий возможность безопасно осуществлять все электроподключения и эксплуатацию;
- виброизоляционный, звукопоглощающий корпус, обеспечивающий самый быстрый и легкий доступ, в своем классе компрессоров, ко всем внутренним частям компрессора для подключения и технического обслуживания.

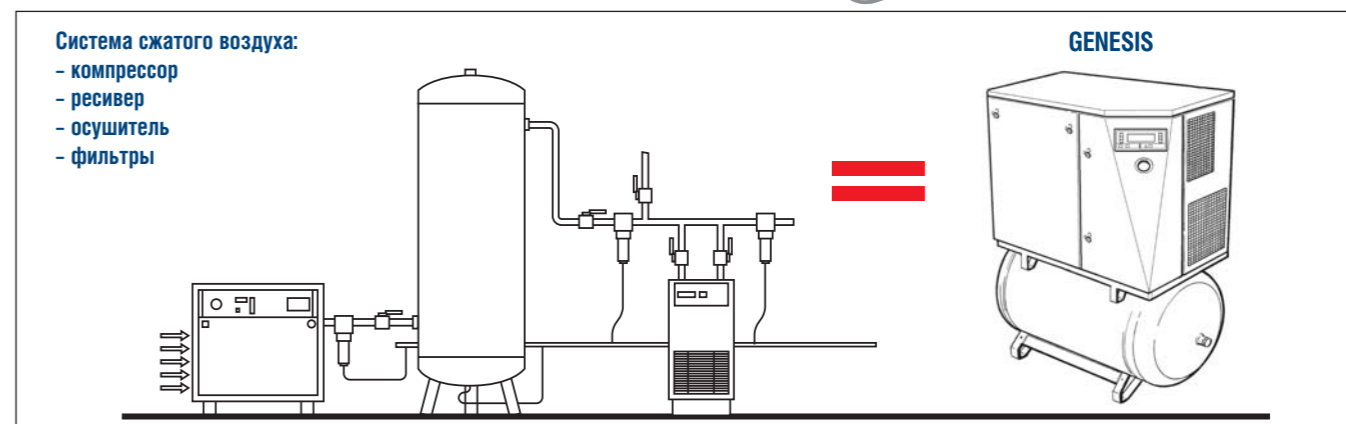

Модель	Максимальное давление	Производительность*	Мощность двигателя	Габариты дхшхв	Вес
	[бар]				
Genesis 5,5/270	8/10/13	820/670/520	5,5	1150x642x1837	330
Genesis 7,5/270	8/10/13	1153/1000/810	7,5	1150x642x1837	335
Genesis 11/500	8/10/13	1665/1435/1210	11	1935x642x1839	440
Genesis 15/55/500	8/10/13	1985/1771/1480	15	1935x642x1839	465
Genesis 15/77/500	8/10/13	2218/2020/1538	15	1935x642x1839	495
Genesis 18,5/500	8/10/13	2767/2567/2017	18,5	1939x786x1841	638
Genesis 22/500	8/10/13	3417/3017/2417	22	1939x786x1841	654
Компрессоры с блоком частотной регулировки оборотов двигателя					
Genesis.I 11/270	6-13	425-1621	11	1150x642x1837	399
Genesis.I 22/500	6-13	675-3216	22	1939x786x1841	682
Genesis.II 22/500	4-10	645-3666	22	1939x786x1841	682

\* - производительность измерена в соответствии с ISO 1217, Ed. 3, Annex C-1996.

## FORMULA - готовое производственное решение

**FORMULA – высокоэффективный компрессор, спроектированный специально для промышленных предприятий. Современные узлы и детали, а также их рациональное расположение обеспечивает легкость в обслуживании, что позволяет минимизировать временные затраты.**

**В 2011 году расширена линейка компрессоров FORMULA - теперь доступны модели мощностью до 75 кВт.**

- Обеспечивает производительность до 12066 л/мин;
- Полностью готов к подключению и эксплуатации;
- Имеет звукопоглощающий, виброизоляционный герметичный кожух;
- Возможно исполнение с блоком частотной регулировки числа оборотов, что обеспечивает экономию энергопотребления до 35%.



### FORMULA 5,5 - 30

Базовая комплектация = **FORMULA**

Компрессор + осушитель + система фильтров = **FORMULA.E**

Компрессор + частотный регулятор = **FORMULA.I**

Компрессор + осушитель + система фильтров + частотный регулятор = **FORMULA.EI**



### FORMULA 30 - 75

Базовая комплектация = **FORMULA**

Компрессор + частотный регулятор = **FORMULA.I**

Модель	Рабочее давление	Производительность*	Мощность двигателя	Габариты**	Вес
	[бар]	[л/мин]	[кВт]	[мм]	[кг]
Formula 5.5 (E)	8/10/13	820/670/520	5,5	1095x620x1220	235 (265)
Formula 7.5 (E)	8/10/13	1153/1000/810	7,5	1095x620x1220	240 (270)
Formula 11 (E)	8/10/13	1665/1435/1210	11	1095x620x1220	260 (290)
Formula 15/55 (E)	8/10/13	1985/1771/1480	15	1095x620x1220	285 (315)
Formula 15/77 (E)	8/10/13	2218/2020/1538	15	1095x620x1220	315 (345)
Formula 18,5 (E)	8/10/13	2767/2567/2017	18,5	1204x786x1220	375 (448)
Formula 22 (E)	8/10/13	3417/3017/2417	22	1204x786x1220	391 (464)
Formula 30	8/10/13	3783/3367/2833	30	1204x786x1220	419
Formula 30	8/10/13	4608/4062/3294	30	1335x970x1630	932
Formula 37	8/10/13	5664/4908/4542	37	1335x970x1630	942
Formula 45	8/10/13	6738/5928/5226	45	1335x970x1630	992
Formula 55	8/10/13	8994/7902/7404	55	1585x1170x1800	1540
Formula 75	8/10/13	12066/10782/9390	75	1585x1170x1800	1620
<b>Компрессоры с блоком частотной регулировки оборотов двигателя</b>					
Formula.I 11	6-13	425-1621	11	1095x620x1220	305
Formula.EI 11	6-13	425-1621	11	1095x620x1220	335
Formula.I 22	4-10	645-3666	22	1204x786x1220	419
Formula.EI 22	4-10	645-3666	22	1659x786x1220	492
Formula.I 22	7-13	675-3216	22	1204x786x1220	419
Formula.EI 22	7-13	675-3216	22	1659x786x1220	492
Formula.I 37	5-13	1350-4968	37	1335x970x1630	977
Formula.I 75	5-13	2988-9750	75	1585x1170x1800	1680

\* – производительность измерена в соответствии с ISO 1217, Ed. 3, Annex C-1996.

\*\* – габариты указаны без упаковки для базовой комплектации.

## Блоки управления

Компрессоры **SPINN 2,2-5,5** имеют базовую панель управления, которая дает возможность контролировать основные функции компрессора.

Выполняет следующие функции:

- аварийная остановка;
- счетчик моточасов;
- индикатор напряжения;
- защита двигателя от перегрева при перегрузке;
- датчик высокой температуры воздуха/масла.



Компрессоры **SPINN 5,5-11** имеют расширенную панель управления, которая дает возможность контролировать все функции компрессора, предоставляет всю необходимую информацию для правильной эксплуатации.

Выполняет следующие функции:

- аварийная остановка;
- счетчик моточасов;
- индикатор напряжения;
- датчик направления вращения / реле фаз;
- защита двигателя от перегрева при перегрузке;
- датчик высокой температуры воздуха/масла;
- программа обслуживания в виде таблицы.



**Винтовые компрессоры GENESIS и FORMULA в стандартной комплектации оснащаются интеллектуальными электронными блоками управления MC<sup>2</sup>.**



Электронная система управления MC<sup>2</sup> обеспечивает следующие функции:

- полностью автоматическая работа компрессора;
- отображение в реальном времени на дисплее рабочих параметров;
- пользовательская настройка рабочих параметров;
- ежедневное или еженедельное программирование работы компрессора;
- программирование и сигнализация о необходимости обслуживания в соответствии с планом технического обслуживания;
- самостоятельная защитная система установки для оповещения об угрозе неполадок и автоматического останова компрессора при возникновении серьезных проблем;
- дистанционное управление компрессором;
- возможность подключения компрессора через специальный интерфейс к другим подобным компрессорам для единого управления группой.

MC<sup>2</sup> обеспечивает визуализацию:

- максимального/минимального рабочего давления;
- режима работы;
- настроек управления;
- время работы в часах;
- общее время наработки;
- количество часов работы при полной нагрузке;
- время до начала техобслуживания.

MC<sup>2</sup> обеспечивает возможность соединения нескольких компрессоров в сеть, для автоматического координирования управления, что позволяет:

- поддерживать постоянное давление воздуха, подаваемого в обслуживаемые пневмоточки;
- обеспечить энергосбережение (активируются только те компрессоры, которые необходимы);
- управлять сетью компрессоров в соответствии с единой программой, установленной пользователем, – ежедневной или еженедельной.

**ВНИМАНИЕ!**  
Компрессоры **GENESIS** и **FORMULA** с частотным преобразователем имеют специализированные блоки управления.

## Воздухоподготовка

Сжатый воздух получаемый на выходе компрессора (за исключением специальных компрессоров и компрессорных станций) нуждается в охлаждении, осушении, очистке от примесей и масла, что достигается за счет применения ряда устройств воздухоподготовки:

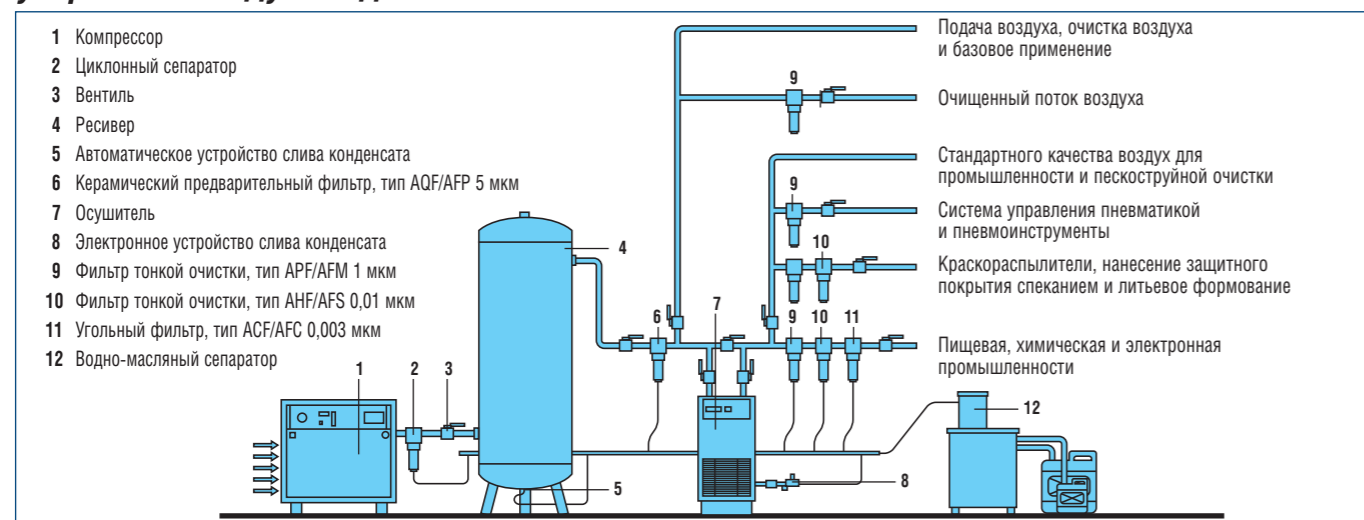

Охладитель необходим для охлаждения получаемого сжатого воздуха, так как на выходе компрессора воздух как правило имеет температуру выше температуры окружающей среды.

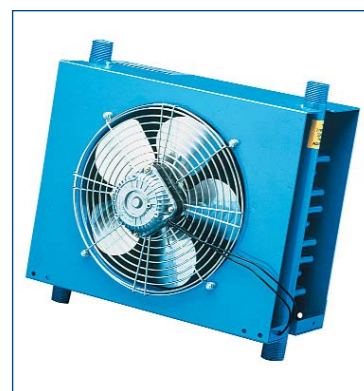

Модель	Артикул	Пропускная способность		Мощность/напряжение	Соединение	Габариты дхшхв	Вес
		[л/мин]	[Вт/В]				
ARA 10	8973015432 / 9055009	1000	35/230	1	490x630x290	19	
ARA 20	8973015430 / 9055003	2000	35/230	1	490x630x290	20	
ARA 30	8973015431 / 9055007	3000	140/400	1-1/2	560x710x230	29	
ARA 40	8973015427 / 9055041	4000	290/400	1-1/2	560x710x320	32	
ARA 50	8973015428 / 9055046	5000	290/400	2	800x800x480	49	
ARA 65	8973015425 / 9055042	6500	520/400	2	800x800x480	51	
ARA 80	8973015424 / 9055043	8000	520/400	2	800x800x480	53	
ARA 120	8973015426 / 9055044	12000	550/400	2	800x1100x940	97	
ARA 160	8973015423 / 9055045	16000	550/400	2-1/2	1200x1200x1000	120	

Сепараторы служат для разделения конденсата на составляющие - воду и масло, что позволяет сливать воду, очищенную от загрязнений, в канализацию.



Модель	Артикул	Пропускная способность		Соединение		Габариты дхшхв	Вес
		с осушителем	без осушителя	вход	выход		
WS13	8102045989	2 100	2 700	1 x 1/2	1 x 1/2	470x165x600	4
WS34	8102045997	5 700	7 083	2 x 1/2	1 x 1/2	680x255x750	13
WS52	8102046003	8 700	10 500	2 x 1/2	1 x 1/2	680x255x750	15
WS128	8102046011	21 300	26 100	2 x 3/4	1 x 3/4	750x546x900	25
WS218	8102046029	36 300	45 600	2 x 3/4	1 x 3/4	750x546x1030	26
WS297	8102046037	49 500	61 200	2 x 3/4	1 x 3/4	945x650x1100	28
WS425	8102046045	70 800	87 300	2 x 3/4	1 x 3/4	945x695x1100	30
WS850	8102046052	141 600	174 600	2 x 3/4	1 x 1	945x1185x1100	60

В центробежных сепараторах используется центробежная сила для удаления частиц конденсата, который образуется в потоке сжатого воздуха в результате снижения температуры.



Модель	Артикул	Пропускная способность	Соединение	Габариты вхш
ASA 1	8973020269 / 9055958ABC	2 000	3/8	187x88
ASA 2	8973020270 / 9055959ABC	2 583	1/2	187x88
ASA 3	8973020271 / 9055960ABC	3 917	3/4	256x88
ASA 4	8973020272 / 9055961ABC	6 083	1	262x125
ASA 5	8973020273 / 9055962ABC	12 833	1-1/2	452x125
ASA 6	8973020274 / 9055963ABC	21 333	2	695x163
ASA 7	8973020275 / 9055964ABC	41 000	2-1/2	695x163

## Осушители рефрижераторного типа

Удаляет водно-масляный конденсат из сжатого воздуха, который присутствует в виде водяных паров и капель жидкости.

Это позволяет получить сухой сжатый воздух и добиться:

- отсутствия коррозионных процессов;
- повышения надежности работы пневмосистемы;
- значительного увеличения срока службы потребителей сжатого воздуха.



- Высокая эффективность и качество работы, обеспечивают точку росы +3°C на выходе.
- Уникальный блок управления, обеспечивающий максимальные возможности диагностики, управления, контроля и автоматической работы по заданной программе.
- Новая конструкция, повышающая надежность работы и удобство обслуживания.
- Оптимальное соотношение цены и качества.

Модель	Номинальная производительность	Двигатель	Соединение	Напряжение			Габариты дхшхв	Вес
				[В]	[Фазы]	[Гц]		
DRY 20	333	130	3/4	220	1	50	350x500x450	19
DRY 25	416	130	3/4	220	1	50	350x500x450	19
DRY 45	750	164	3/4	220	1	50	350x500x450	19
DRY 60	1000	190	3/4	220	1	50	350x500x450	20
DRY 85	1416	266	3/4	220	1	50	350x500x450	25
DRY 130	2166	284	3/4	220	1	50	350x500x450	27
DRY 165	2750	609	1	220	1	50	370x500x764	44
DRY 210	3500	673	1	220	1	50	370x500x764	44
DRY 250	4166	793	1-1/2	220	1	50	460x560x789	53
DRY 290	4833	840	1-1/2	220	1	50	460x560x789	60
DRY 360	6000	1072	1-1/2	220	1	50	460x560x789	65
DRY 460	7666	1190	1-1/2	220	1	50	580x590x899	80
DRY 530	8833	1446	1-1/2	220	1	50	580x590x899	80
DRY 690	11500	1818	2	380	3	50	735x898x962	128
DRY 830	13833	2013	2	380	3	50	735x898x962	146
DRY 1040	17333	2636	2	380	3	50	735x898x962	158
DRY 1260	21000	3568	2	380	3	50	735x898x962	165



# Фильтры

Фильтры АВАС являются неотъемлемой частью системы воздухоподготовки. Обеспечивают необходимый уровень очистки сжатого воздуха от масла и посторонних примесей. Дают возможность получить на выходе пневмосистемы воздух соответствующий самым строгим нормам и использовать его не только при работе пневмосистем и пневмоинструмента, но и в пищевой, фармакологической и др. отраслях.

Имеют:

- удобный корпус с возможностью крепежа;
- антикоррозийное покрытие;
- сменный фильтрующий картридж;
- устройство слива.

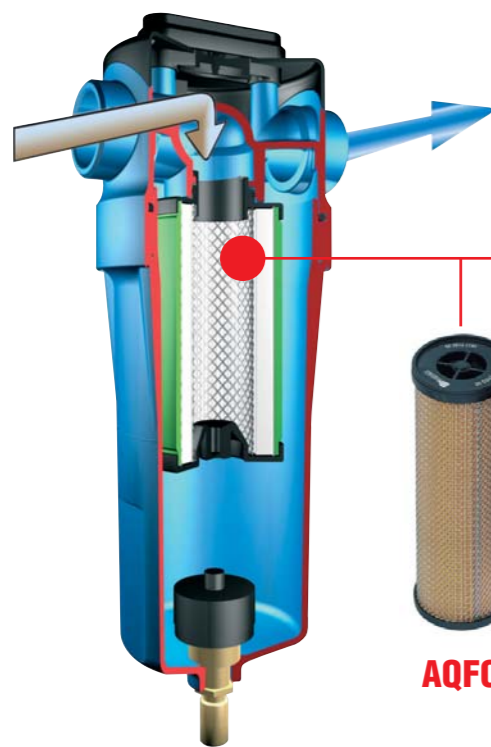

У всех фильтров имеются сменные картриджи, которые можно заказать отдельно и заменять по мере необходимости.

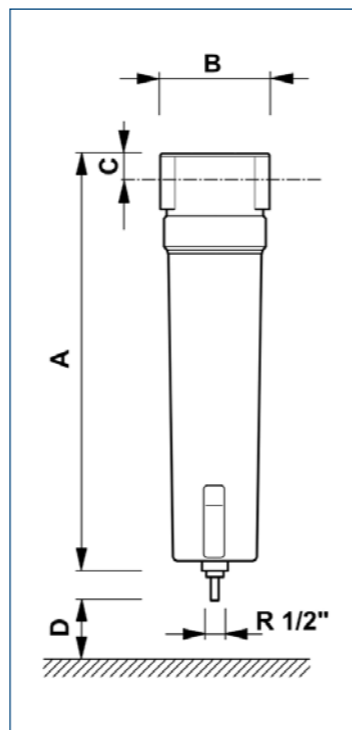
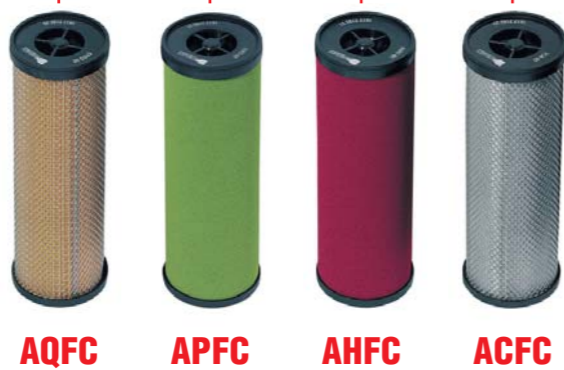

Габаритные размеры фильтров смотрите в таблице на странице 17.

	ОЧИСТКА ОТ ТВЕРДЫХ ЧАСТИЦ				ОЧИСТКА ОТ МАСЛА			Класс качества очистки от твердых частиц по ISO8573-1	Класс качества очистки от масла по ISO8573-1
	до 3 микрон	до 1 микрона	до 0,1 микрона	до 0,01 микрона	до 0,1 мг/лс	до 0,01 мг/лс	до 0,003 мг/лс		
<b>AQF</b>	■	■	■	■	не применимо			3	
<b>APF</b>	■	■	■	■	не применимо			2	
<b>AHF</b>	■	■	■	■	■	■	■	1	1
<b>ACF</b>	■	■	■	■	■	■	■		1

# Фильтры

Модель	Артикул	Производительность [л/мин]	Соединение [дюйм]	Габариты [мм]				Вес [кг]	Картридж	
				A	B	C	D		Модель	Артикул
<b>ФИЛЬТРЫ AQF до 3 микрон</b>										
AQF60	8102 8076 69	1 000	1/2	187	88	21	70	1,3	AQFC60	2258 2900 03
AQF80	8102 8077 01	1 333	1/2	187	88	21	70	1,3	AQFC80	2258 2900 07
AQF120	8102 8077 43	2 000	1/2	256	88	21	70	1,4	AQFC120	2258 2900 11
AQF200	8102 8077 84	3 333	1	262	125	33	80	3	AQFC200	2258 2900 15
AQF340	8102 8084 28	5 667	1	362	125	33	80	3,6	AQFC340	2258 2900 19
AQF510	8102 8084 69	8 500	1 1/2	452	125	33	80	4,1	AQFC510	2258 2900 23
AQF800	8102 8085 01	13 333	1 1/2	643	125	33	80	5,4	AQFC800	2258 2900 27
AQF1000	8102 8085 43	16 667	2	695	163	48	520	9,6	AQFC1000	2258 2900 31
AQF1500	8102 8085 84	25 000	2	935	163	48	770	13,5	AQFC1500	2258 2900 35
AQF2400	8102 8086 26	40 000	3	1070	248	74	780	30,5	AQFC2400	2258 2900 39
<b>ФИЛЬТРЫ APF до 1 микрона</b>										
APF60	8102 8076 36	1 000	1/2	187	88	21	70	1,3	APFC60	2258 2900 00
APF80	8102 8076 77	1 333	1/2	187	88	21	70	1,3	APFC80	2258 2900 04
APF120	8102 8077 19	2 000	1/2	256	88	21	70	1,4	APFC120	2258 2900 08
APF200	8102 8077 50	3 333	1	262	125	33	80	3	APFC200	2258 2900 12
APF340	8102 8077 92	5 667	1	362	125	33	80	3,6	APFC340	2258 2900 16
APF510	8102 8084 36	8 500	1 1/2	452	125	33	80	4,1	APFC510	2258 2900 20
APF800	8102 8084 77	13 333	1 1/2	643	125	33	80	5,4	APFC800	2258 2900 24
APF1000	8102 8085 19	16 667	2	695	163	48	520	9,6	APFC1000	2258 2900 28
APF1500	8102 8085 50	25 000	2	935	163	48	770	13,5	APFC1500	2258 2900 32
APF2400	8102 8085 92	40 000	3	1070	248	74	780	30,5	APFC2400	2258 2900 36
<b>ФИЛЬТРЫ AHF до 0,01 микрона</b>										
AHF60	8102 8076 44	1 000	1/2	187	88	21	70	1,3	AHFC60	2258 2900 01
AHF80	8102 8076 85	1 333	1/2	187	88	21	70	1,3	AHFC80	2258 2900 05
AHF120	8102 8077 27	2 000	1/2	256	88	21	70	1,4	AHFC120	2258 2900 09
AHF200	8102 8077 68	3 333	1	262	125	33	80	3	AHFC200	2258 2900 13
AHF340	8102 8084 02	5 667	1	362	125	33	80	3,6	AHFC340	2258 2900 17
AHF510	8102 8084 44	8 500	1 1/2	452	125	33	80	4,1	AHFC510	2258 2900 21
AHF800	8102 8084 85	13 333	1 1/2	643	125	33	80	5,4	AHFC800	2258 2900 25
AHF1000	8102 8085 27	16 667	2	695	163	48	520	9,6	AHFC1000	2258 2900 29
AHF1500	8102 8085 68	25 000	2	935	163	48	770	13,5	AHFC1500	2258 2900 33
AHF2400	8102 8086 00	40 000	3	1070	248	74	780	30,5	AHFC2400	2258 2900 37
<b>ФИЛЬТРЫ ACF до 0,003 микрон</b>										
ACF60	8102 8076 51	1 000	1/2	187	88	21	70	1,3	ACFC60	2258 2900 02
ACF80	8102 8076 93	1 333	1/2	187	88	21	70	1,3	ACFC80	2258 2900 06
ACF120	8102 8077 35	2 000	1/2	256	88	21	70	1,4	ACFC120	2258 2900 10
ACF200	8102 8077 76	3 333	1	262	125	33	80	3	ACFC200	2258 2900 14
ACF340	8102 8084 10	5 667	1	362	125	33	80	3,6	ACFC340	2258 2900 18
ACF510	8102 8084 51	8 500	1 1/2	452	125	33	80	4,1	ACFC510	2258 2900 22
ACF800	8102 8084 93	13 333	1 1/2	643	125	33	80	5,4	ACFC800	2258 2900 26
ACF1000	8102 8085 35	16 667	2	695	163	48	520	9,6	ACFC1000	2258 2900 30
ACF1500	8102 8085 76	25 000	2	935	163	48	770	13,5	ACFC1500	2258 2900 34
ACF2400	8102 8086 18	40 000	3	1070	248	74	780	30,5	ACFC2400	2258 2900 38

## Наборы

Артикул	Наименование	Описание
8222423	Набор из 5 предметов в коробке	Краскораспылитель, пневмопистолет, шланг, пистолет с манометром, пистолет вязких жидкостей
8222104ABC	Набор из 5 предметов в блистере	Краскораспылитель, пневмопистолет, шланг, пистолет с манометром, пистолет вязких жидкостей
8221074ABC	Набор из 34 предметов в чемодане	Гайковерт, долото, шлифмашинка, насадки, аксессуары

Набор из 5 предметов  
8222423



Набор из 5 предметов  
8222104ABC



Набор из 34 предметов  
82221074ABC



## Краскораспылители

Артикул	Наименование	Описание
751092	Краскораспылитель с ниж. бачком	Бачок 1 л; сопло 1,4 мм; макс. давление 4 бар
766121	Краскораспылитель с верх. бачком	Бачок 0,5 л; сопло 1,5 мм; макс. давление 3-4 бар
770121	Краскораспылитель универсальный	Бачок 1 л; сопло 1,4 мм; макс. давление 6 бар
750120	Краскораспылитель	Бачок 1 л; сопло 1,4 мм; макс. давление 3 бар
750132	Краскораспылитель для грунтовки	Бачок верхний 0,5 л; сопло 2,5 мм; макс. давление 3,5 бар
750123	Краскораспылитель качеств. покрытия	Бачок зажимной 1 л; сопло 1,8 мм; макс. давление 3,5 бар

Краскораспылитель  
751092



Краскораспылитель  
766121



Краскораспылитель  
770121



Краскораспылитель  
770120



Краскораспылитель  
750132



Краскораспылитель  
750123



Модель	Наименование	Описание
AB 126	Краскораспылитель с верх. бачком	Бачок 0,6 л; сопло 1,2 мм; расход воздуха 150 л/мин; резьба 1/4"; 0,47 кг
AB 162	Краскораспылитель с ниж. бачком	Бачок 1 л; сопло 1,6 мм; расход воздуха 200 л/мин; резьба 1/4"; 1,21 кг
AB 166HLVP	Краскораспылитель с верх. бачком	Бачок 0,6 л; сопло 1,6 мм; расход воздуха 180 л/мин; резьба 1/4"; 0,47 кг

Краскораспылитель  
AB 126



Краскораспылитель  
AB 162



Краскораспылитель  
AB 166HLVP



## Профессиональный пневмоинструмент

Артикул	Наименование	Описание
5335229	Скобозабивной пистолет	Мак. давление 4-7 бар; размер скобы 0,8x1,1 мм; резьба 1/4"; 1 кг
5335237	Гвоздезабивной пистолет	Мак. давление 4-7 бар; размер гвоздя 1x1,25 мм; резьба 1/4"; 1,6 кг
5335245	Гвозде/скобозабивной пистолет	Мак. давление 4-7 бар; размер гвоздя/скобы 0,8x1,1 мм; резьба 1/4"; 1,5 кг
5181318	Пневматический гайковерт ударный	Мак. давление 6 бар; расход воздуха 260 л/мин; шток 1/2"; 10 головок; резьба 1/4"; 2,3 кг
5333752	Пневматический гайковерт ударный	Мак. давление 6,2 бар; расход воздуха 420 л/мин; шток 1/2"; кр. момент 501 Нм; резьба 1/4"; 2,5 кг
5333760	Пневматический гайковерт ударный	Мак. давление 6 бар; расход воздуха 430 л/мин; шток 3/4"; кр. момент 678 Нм; 8 головок; 1/4"; 4,6 кг
5333778	Пневматический гайковерт ударный	Мак. давление 6,9 бар; расход воздуха 450 л/мин; шток 3/4"; кр. момент 1200 Нм; резьба 1/4"; 4,7 кг
5284021	Пневматический гайковерт угловой	Мак. давление 6,2 бар; расход воздуха 85 л/мин; шток 1/4"; кр. момент 30 Нм; резьба 1/4"; 0,6 кг
5333786	Пневматический гайковерт угловой	Мак. давление 6,2 бар; расход воздуха 200 л/мин; шток 1/2"; кр. момент 68 Нм; 7 головок; 1/4"; 1,2 кг
5181342	Пневматический гайковерт угловой	Мак. давление 6,2 бар; расход воздуха 220 л/мин; шток 1/2"; кр. момент 82 Нм; резьба 1/4"; 1,2 кг
5335138	Пневматический гайковерт	Рег. муфта; макс. давление 6 бар; расход воздуха 110 л/мин; кр. момент 0-10 Нм; резьба 1/4"; 1,14 кг
5333992	Пневматическая дрель	БЗП; реверс; макс. давление 6,2 бар; расход воздуха 110 л/мин; кр. момент 310 Нм; резьба 1/4"; 2,6 кг
5284039	Пневматический винтоверт	Рег. муфта; реверс; макс. давление 6 бар; расход воздуха 110 л/мин; кр. момент 0-10 Нм; 1/4"; 1,1 кг
5181292	Пневматическое долото	Мак. давление 6,2 бар; расход воздуха 220 л/мин; ход 10 мм; 5 наконечников; резьба 1/4"; 1,5 кг
5333851	Пневматическое долото	Мак. давление 6,2 бар; расход воздуха 340 л/мин; ход 10 мм; 5 удлин. наконечников; резьба 1/4"; 2 кг

Скобозабивной пистолет  
5335229



Гвоздезабивной пистолет  
5335237



Гвозде/скобозабивной пистолет  
5335245



Пневмогайковерт ударный  
5181318



Пневмогайковерт ударный  
5333752



Пневмогайковерт ударный  
5333760



Пневмогайковерт ударный  
5333778



Пневмогайковерт угловой  
5284021



Пневмогайковерт угловой  
5333786



Пневмогайковерт угловой  
5181342



Пневмогайковерт  
5335138



Пневмодрель реверсивная  
5333992



Пневмовинтоверт  
5284039



Пневмодолото  
5181292



Пневмодолото  
5333851



## Профессиональный пневмоинструмент

Артикул	Наименование	Описание
5237805	Пневматическое долото	Мах.давление 6,3 бар; расход воздуха 290 л/мин; ход 12,7 мм; 2 наконечника; резьба 1/4"; 3 кг
5181904	Пневматическое долото	Мах.давление 6,3 бар; расход воздуха 390 л/мин; ход 14,5 мм; 3 наконечника; резьба 1/4"; 6 кг
5181383	Пневножницы вырубные	Мах.давление 6,2 бар; расход воздуха 200 л/мин; сталь до 1,6 мм; аллюм. до 2 мм; резьба 1/4"; 1 кг
5335344	Пневматическая пила	Мах.давление 6,4 бар; расход воздуха 180 л/мин; ход 10 мм; резьба 1/4"; 0,8 кг
5333927	Пневношлифмашинка плоская	Мах.давление 6,3 бар; расход воздуха 336 л/мин; 8000 об/мин; подошва 74x145 мм; 1,2 кг
5333943	Пневношлифмашинка плоская	Мах.давление 6,3 бар; расход воздуха 336 л/мин; 8000 об/мин; подошва 93x176 мм; 2,1 кг
5335351	Пневношлифмашинка орбитальная	Мах.давление 6,2 бар; расход воздуха 300 л/мин; 8500 об/мин; подошва 150 мм; 1,4 кг
5335146	Пневношлифмашинка угловая	Мах.давление 6 бар; расход воздуха 420 л/мин; 11000 об/мин; диск 125 мм; 2 кг
5181375	Пневношлифмашинка прямая	Мах.давление 6,3 бар; расход воздуха 180 л/мин; 22000 об/мин; 10 шлиф. камней; 1/4"; 0,55 кг
5284013	Пневношлифмашинка прямая	Удлинитель; мах.давление 6,3 бар; расход воздуха 185 л/мин; 25000 об/мин; резьба 1/4"; 0,55 кг
5335153	Пневноочиститель игольчатый	Мах.давление 6-8 бар; расход воздуха 250 л/мин; 3000 об/мин; 19 игл; резьба 1/4"; 2,6 кг
5335179	Пневнопистолет заклепочный	Мах.давление 6 бар; резьба 1/4"; 1,5 кг; в чемодане с набором
5181409	Пневнопистолет заполнения пустот	Мах.давление 7 бар; расход воздуха 50 л/мин; резьба 1/4"; 2,6 кг

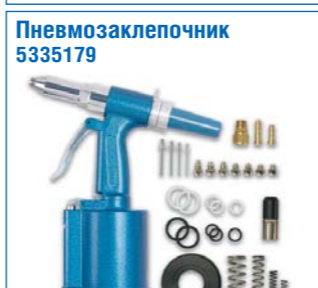
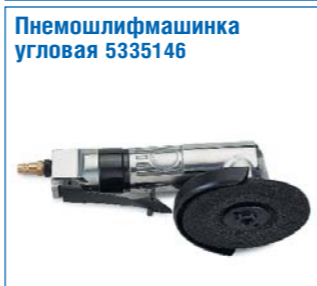
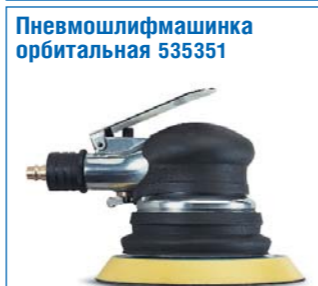

## Полупрофессиональный пневмоинструмент

Артикул	Наименование	Описание
751200	Гвозде/скобозабивной пистолет	Мах.давление 6 бар; расход воздуха 100 л/мин
750157	Пневматический гайковерт	Мах.давление 6 бар; расход воздуха 250 л/мин; шток 1/2"; 4 головки
750153	Пневношлифмашинка прямая	Мах.давление 6 бар; расход воздуха 240 л/мин; 5 шлиф. камней
750173	Пневматическое долото	Мах.давление 6 бар; расход воздуха 130 л/мин; 4 наконечника; пружина

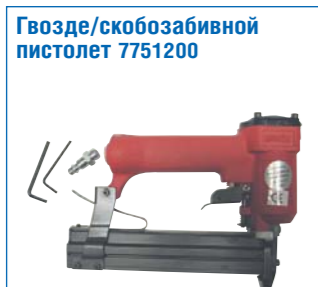

## Пневнопистолеты

Артикул	Наименование	Описание
756035	Пневнопистолет продувочный	Мах.давление 4 бар; расход воздуха 150 л/мин
756125	Пневнопистолет продувочный	Мах.давление 4 бар; расход воздуха 150 л/мин
750047	Пневнопистолет моющий	Мах.давление 6 бар; расход воздуха 180 л/мин
770060	Пневнопистолет пескоструйный	Мах.давление 8 бар; расход воздуха 250 л/мин
750532	Пневнопистолет с манометром	Мах.давление 10 бар; расход воздуха 100 л/мин; для накачивания шин
750021	Пневнопистолет продувочный	Мах.давление 4 бар; регулировка воздушного потока
770050	Пневматический пылесос	Мах.давление 6 бар; расход воздуха 120 л/мин
756042	Пневнопистолет вязких жидкостей	Мах.давление 6 бар; расход воздуха 250 л/мин; бачок 1 л
756062	Пневнопистолет пескоструйный	Мах.давление 8 бар; расход воздуха 250 л/мин; нижний бачок
720568	Пневнопистолет нанесения смазки	Мах.давление 6 бар; расход воздуха 100 л/мин



## Шланги

Артикул	Наименование
9045122	Шланг резиновый в бухте 8x14 мм длина 100 м
Шланги с соединением рапид	
776605	Шланг гибкий спиральный 6x8 мм длина 5 м
8221577	Шланг гибкий спиральный 6x8 мм длина 10 м
8221578	Шланг гибкий спиральный 6x8 мм длина 15 м
776608	Шланг гибкий резиновый 6x11 мм длина 7,5 м
8221579	Шланг гибкий резиновый 6x11 мм длина 10 м
8221580	Шланг гибкий резиновый 6x11 мм длина 20 м
776607	Шланг гибкий резиновый 8x13 мм длина 7,5 м
766013	Барaban со шлангом 6x11 мм длина 20 м
Шланги с соединением байонет	
770015	Шланг гибкий спиральный 6x8 мм длина 15 м
770010	Шланг гибкий резиновый 6x11 мм длина 10 м
770020	Шланг гибкий резиновый 6x11 мм длина 20 м
776005	Шланг гибкий спиральный 6x8 мм длина 5 м
770009	Шланг гибкий спиральный 6x8 мм длина 10 м



## Разъемы, переходники, аксессуары

Артикул	Наименование
756105	Переходник с двумя рифлеными полугайками 1/4"
756120	Рифленая гайка с внутренней резьбой 1/4"
756109	Переходник с рифленой гайкой 1/4"
756108	Байонетное соединение с наружной резьбой 1/4"
766106	Переходник с двусторонней наружной резьбой 1/4"
756127	Т-образное соединение с тремя гайками 1/4"
766584	Переходник с внутренней резьбой 1/4"
756500	Переходник с байонетного на быстроразъемное соединение
766582	Быстроразъемное соединение с наружной резьбой 1/4"
766570	Быстроразъемное соединение с наружной резьбой 3/8"
766710	Переходник универ. быстроразъемный с наружной резьбой 1/2"
756422	Переходник универ. быстроразъемный с наружной резьбой 1/4"
756320	Переходник универ. быстроразъемный с наружной резьбой 3/8"
756424	Переходник универ. быстроразъемный с внутренней резьбой 1/4"

Переходник с двумя рифлеными полугайками 756105



Рифленая гайка с внутренней резьбой 1/4" 756120



Переходник с рифленой гайкой с наружной резьбой 1/4" 756109



Байонетное соединение с наружной резьбой 1/4" 756108



Переходник с двусторонней наружной резьбой 1/4" 766106



Т-образное соединение с тремя гайками 1/4" 756127

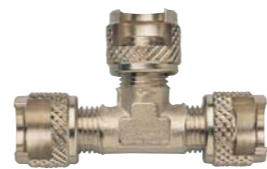

Переходник с внутренней резьбой 1/4" 766584



Переходник с байонетного на быстроразъемное соединение 756500



Быстроразъемное соединение с наружной резьбой 755582 (1/4") 766570 (3/8")



Переходник универсальный быстроразъемный с наружной резьбой 766710 (1/2") 756422 (1/4") 756320 (3/8")



Переходник универсальный быстроразъемный с внутренней резьбой 756424 (1/4")



Переходник универсальный быстроразъемный с внутренней резьбой 756322 (3/8")

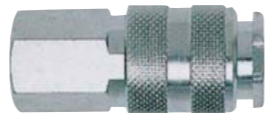

## Разъемы, переходники, аксессуары

Артикул	Наименование
756322	Переходник универ. быстроразъемный с внутренней резьбой 3/8"
756020	Байонетное соединение для шланга ("елочка") 6x11 мм
756021	Байонетное соединение для шланга ("елочка") 8x11 мм
766586	Быстроразъемное соединение для шланга ("елочка") 6x11 мм
756426	Переходник универ. быстроразъемный к шлангу ("елочка") 6x11 мм
756034	Хомуты для шланга 6x11 мм (6 штук)
752166	Редукционный миниклапан с манометром с вн. резьбой 1/4"
752084	Вентиль с наружной резьбой 1/4"
753154	Мини-лубликатор с резьбой 1/4"
752074	Спускной клапан с наружной резьбой 1/4"
752094	Спускной клапан с наружной резьбой 3/8"
752165	Лубликатор с внутренней резьбой 1/4"
752168	Фильтр с внутренней резьбой 1/4"
752164	Фильтр с манометром и редукционным клапаном с вн. резьбой 1/4"
752076	Переключатель давления однонаправл. на 10 бар с вн. резьбой 1/4"

Байонетное соединение для шланга ("елочка") 756020 (6x11 мм) 756021 (8x11 мм)



Быстроразъемное соединение с с переходником для шланга ("елочка") 766586 (6x11 мм)



Переходник универсальный быстроразъемный для шланга ("елочка") 756426 (6x11 мм)



Хомуты для шланга (6 шт) 756034 (6x11 мм)

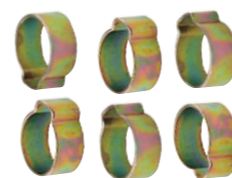

Редукционный миниклапан с внутренней резьбой 1/4" и манометром 752166



Вентиль с наружной резьбой 1/4" 752084



Мини-лубликатор с резьбой 1/4" 753154



Спускной клапан с наружной резьбой 752074 (1/4") 752094 (3/8")



Лубликатор с внутренней резьбой 1/4" 752165



Фильтр с внутренней резьбой 1/4" 752168



Фильтр с манометром и редукционным миниклапаном с внутренней резьбой 1/4" 752164



Переключатель давления однонаправленный на 10 бар с внутренней резьбой 1/4" 752076

